



COLLECTION
PORTES DE GARAGE

20
26



SOMMAIRE

NOS GAMMES DE PORTES DE GARAGE

À REFOULEMENT PLAFOND

PRINCIPE DE FONCTIONNEMENT.....P08

MODÈLES ISOPRIMA & ISOLINE.....P10

Portes sectionnelles panneaux de 40mm.
Ressorts de torsion & traction.

MODÈLES UPRIMA & UPLINE.....P12

Portes sectionnelles premium panneaux
de 40mm.
Ressorts de traction & torsion.

PORTILLON INTÉGRÉ.....P14

Pour portes ISOLINE & UPLINE.

MODÈLE ISOCOLDP16

Porte sectionnelle haute isolation
panneaux 60 mm.

MODÈLE KAMÉLÉO.....P20

Porte sectionnelle avec bardage qui
s'intègre dans la façade de votre maison.

MODÈLE ISOBOIS.....P24

Porte sectionnelle en bois massif.



NOS AUTRES MODÈLES DE PORTES DE GARAGE

À DÉPLACEMENT LATÉRAL

PRINCIPE DE FONCTIONNEMENT P28

MODÈLE ISOLAT P30

Porte sectionnelle panneaux 40 mm.

PORTILLON INTÉGRÉ P32

Côté refoulement ou ouverture

PORTES BATTANTES DE 1 À 4 VANTAUX

MODÈLE ISOBAT P36

Porte de garage battante en menuiserie aluminium
à rupture de pont thermique.

MODÈLE ISOBAT LOFT P40

CONFIGURATION ET PERSONNALISATION

PANNEAUX LISSES P44

PANNEAUX VEINÉS BOIS P46

PLAXAGE RENOLIT & VEKA SPECTRAL P48

DÉCORATIONS ALUNOX P50

COLLECTIONS DE HUBLOTS P60

MOTORISATIONS & ACCESSOIRES

MOTORISATIONS & ACCESSOIRES P72

QUI SOMMES-NOUS?



SPÉCIALISTE DE LA PORTE DE GARAGE SUR-MESURE

Choisir une porte de garage SDA c'est allier l'esthétisme et la qualité du produit.

Spécialiste du sur-mesure, nous fabriquons votre porte selon les dimensions exactes de l'ouverture de baie de votre garage.

Nous vous proposons un large choix d'options qui personnaliseront votre porte :
Types de panneaux, coloris, finitions, hublots et vitrages, décorations, accessoires ...



FABRICATION 100% FRANÇAISE

Depuis plus de 30 ans, nous développons et fabriquons des portes, du standard aux projets les plus personnalisés.

Nous vous garantissons des produits de qualité. Nos principaux fournisseurs sont situés dans un rayon de 50 km.

La qualité des matériaux utilisés est pour nous une priorité absolue. Nos portes de garage sont toutes uniques et conçues pour durer.



LA FONCTIONNALITÉ

Nous proposons plusieurs systèmes d'ouvertures adaptés en fonction de votre usage.

À chaque cas de figure SDA apporte une ou des solutions personnalisées, tant au niveau du type de porte qu'à son système de manœuvre.

Conscients des besoins de chaque utilisateur nous avons développé de nombreuses solutions répondant à toutes vos attentes.



LA SÉCURITÉ

Votre habitation doit être un espace sûr pour vous et votre famille.

C'est pour cette raison que nos portes ont été conçues pour protéger votre logement.

Nous avons également développé des options pensées pour renforcer la sécurité et offrir une véritable tranquillité d'esprit au quotidien.



EN QUELQUES CHIFFRES

**3 USINES
DANS LE NORD
(LILLE ET LENS)**



**+ DE 30 ANS
D'EXPÉRIENCE**



**+ DE 15 000
PORTES DE GARAGE
SUR-MESURE/AN**



**DES MILLIERS DE CLIENTS
PROFESSIONNELS
INSTALLATEURS RÉPARTIS
EN FRANCE ET EN BELGIQUE**



**FILIALE DU
GROUPE MAURIZI
GROUPE FAMILIAL
INDÉPENDANT FRANÇAIS**

GARRANTIES ET CERTIFICATIONS



HUBLLOT HUBTISSE 5000



UNE FIABILITÉ SIGNÉE SDA

Toutes nos portes de garage habitat sont garanties 12 ans.

En tant que fabricant français, nous maîtrisons l'ensemble du processus, de la conception à la fabrication, pour vous offrir des produits fiables et durables. Cet engagement traduit la qualité des matériaux que nous sélectionnons avec soin, la rigueur de nos contrôles et l'exigence que nous appliquons à chaque étape de production.

LA GARANTIE D'UN LAQUAGE HAUT DE GAMME

Le label Qualicoat s'applique exclusivement aux portes battantes SDA.

Il garantit la qualité et la durabilité de leur laquage, en certifiant que nos procédés de thermolaquage respectent des critères stricts d'adhérence, de résistance aux UV, à la corrosion et aux intempéries. Résultat : une finition esthétique et performante qui conserve son éclat et protège durablement votre porte battante.

DES ACTIONS CONCRÈTES POUR L'ENVIRONNEMENT

Depuis janvier 2021, nous avons récupéré 2 736,5 tonnes de déchets et revalorisé près de 1 000 tonnes de matière.

Ces résultats traduisent notre volonté d'optimiser le tri, de favoriser le recyclage et de limiter l'impact de notre activité sur l'environnement, dans une démarche concrète d'économie circulaire.

LA PORTE PLAFOND
PRINCIPE DE
FONCTIONNEMENT



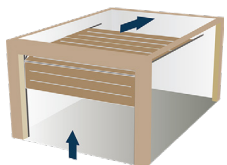

LA PORTE SECTIONNELLE *à refoulement plafond*

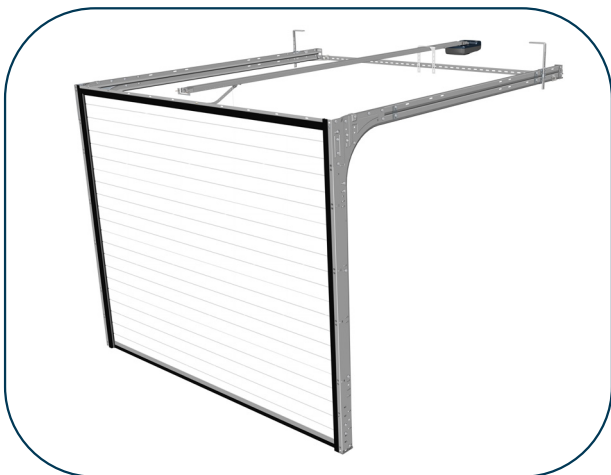

DÉCOUVREZ NOS GAMMES & CRÉEZ LA PORTE QUI VOUS RESSEMBLE.
Avec SDA, chaque porte de garage est personnalisée selon vos envies.

Articulée, elle se refoule à l'horizontal sous le plafond du garage lors de son ouverture.

Fabriquée 100 % sur mesure, elle s'intègre parfaitement à votre façade, quelle que soit l'architecture ou le style de votre habitation.

Très isolante, elle est constituée de sections de panneaux isolés de 40 ou 60 mm d'épaisseur. Cette conception assure une excellente résistance aux variations de température et aux intempéries, tout en contribuant au confort thermique de votre garage et de votre maison.

Les sections sont articulées à l'aide de charnières et de galets de guidage hautes performances qui se déplacent dans des rails latéraux en acier galvanisés ou laqués suivant les modèles.

La compensation est réalisée par des ressorts de traction ou de torsion, qui prennent en charge le poids de la porte lors de son fonctionnement.

Le type de ressorts est défini en fonction de la dimension, du poids, de la constitution du tablier et de l'espace disponible autour de la porte.

Le plus souvent motorisée, la porte sectionnelle plafond offre un confort d'utilisation optimal.

7 AVANTAGES EN POINTS CLÉS

ISOLANTE



FIABLE



SÉCURISÉE



CONFORTABLE



MOTORISÉE



ABORDABLE



CONNECTÉE



LA PORTE À REFOULEMENT PLAFOND



ISOPrima

ISOLine

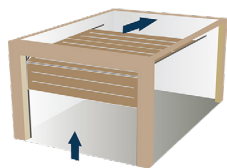

NOTRE GAMME ISO

DES PORTES DE GARAGE QUI S'ADAPTENT À VOS ENVIES !

Avec la gamme ISO, nous proposons des portes très performantes répondant aux attentes de clients qui recherchent sécurité, fiabilité et esthétique en conformité avec leur budget.



100% SUR-MESURE



PORTE DE GARAGE CONNECTÉE



SÉCURITÉ



QUALITÉ & ATOUS TECHNIQUES



Fiche produit



Avec ses ressorts de traction discrets et performants, la porte Isoprime garantit une solution pratique et fiable.

La porte dispose d'encombres très faibles, elle s'intègre aisément dans la totalité des environnements. Robuste et ingénieuse, elle allie esthétique et fonctionnalité pour répondre à tous vos besoins.



Fiche produit



La grande sœur de l'Isoprime, équipée de ressorts de torsion, cette porte est idéale pour les grandes dimensions de plus elle peut être équipée d'un portillon de service intégré (en option).

Côté personnalisation, l'intégralité de nos options est disponible sur ce modèle, laissez libre cours à vos envies, nous les réaliserons pour vous.

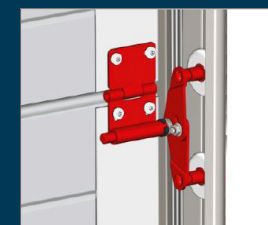

DOUBLES GALETS DE GUIDAGE

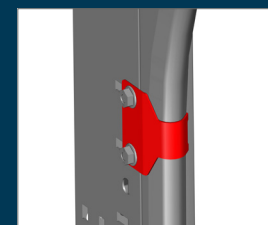

RACCORD D'ALIGNEMENT RAIL



PLAQUE DE RENFORT D'ANGLE



PROFIL LINTEAU AVEC JOINT EPDM



PLAQUE RENFORT ACCROCHE MOTEUR

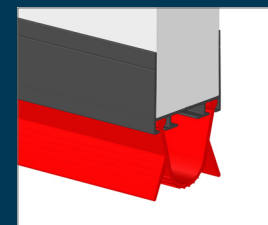

JOINT INFÉRIEUR DOUBLE LÈVRE

KIT DE SÉCURITÉ ANTI-EFFRACTION*

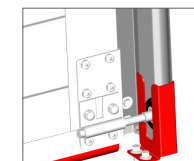

SABOT

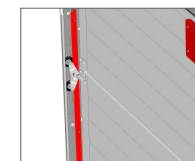

RAILS VERTICAUX

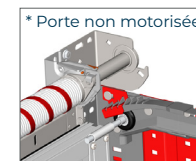

* Porte non motorisée

COURBE*

* Disponible sur les gammes ISOPRIMA et ISOLINE, en option Permet de réduire de plus de 80% les tentatives d'effraction

LA PORTE
À REFOULEMENT
PLAFOND



UPPrima

UPLine

HUBLOTS HUB 3100

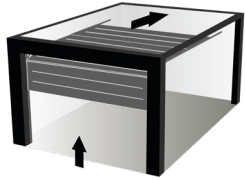

NOTRE GAMME UP

DES PORTES DE GARAGE PREMIUM !

Des portes d'exception jusque dans leurs moindres détails. Avec les gammes UP, optez pour des rails et accessoires galva, noirs ou blancs, et offrez à votre garage une esthétique soignée à l'intérieur comme à l'extérieur.

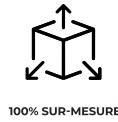

DESIGN & SÉCURITÉ



Fiche produit

UP Prima



Équipée de ressorts de traction aussi discrets qu'efficaces, cette porte à encombrements très faibles, s'intègre aisément dans la totalité des configurations. Conçus pour accompagner chaque mouvement avec souplesse et précision, ces ressorts assurent un fonctionnement fluide, silencieux et fiable dans le temps. Pensée dans les moindres détails, elle conjugue technicité, confort d'utilisation et finitions soignées.



Fiche produit

UP Line

Équipée quant à elle, de ressorts de torsion, cette porte est prévue pour les grandes dimensions. Elle peut être équipée d'un portillon de service intégré (en option). Ce système assure puissance, fiabilité et équilibre parfait, garantissant un fonctionnement fluide et durable, même pour les tabliers les plus imposants. Véritable vitrine du savoir-faire SDA, UPLINE est la porte premium la plus personnalisable de la gamme : choix des finitions, options esthétiques, équipements techniques... tout est possible.



CORNIÈRE DE FAÇADE ET LINTEAU NOIRS



LAQUAGE DES GUIDES EN OPTION noir ou blanc

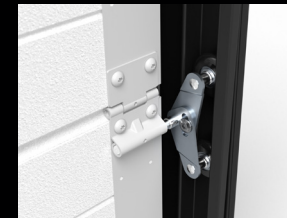

DOUBLE ROULETTES

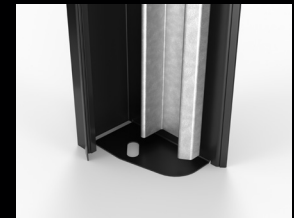

SABOT RETARDATEUR EFFRACTION



VERROU INTÉRIEUR CAPOTÉ



BORD ANTI-COUPÉ



RESSORTS DE TRACTION Tendus en usine



RESSORTS DE TORSION Tendus en usine

LE PORTILLON INTÉGRÉ



ISOPrima

ISOLine

UPPrima

UPLine

LE PORTILLON INTÉGRÉ SDA

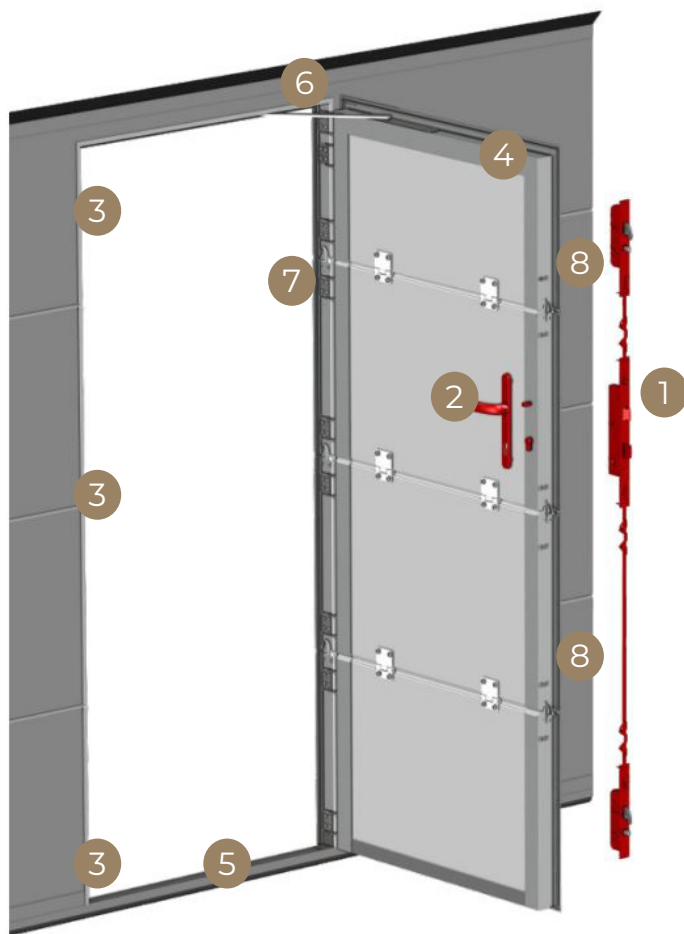

CONFORT ET SÉCURITÉ

- Manoeuvre électrique possible

- 1 Serrure 3 points et 5 points d'ancrage
- 2 Poignée inox brossé
- 3 Gâches de serrure réglables
- 4 Sécurité radio accouplée au moteur
- 5 Seuil réduit 20 mm
- 6 Ferme-porte
- 7 Charnières réglables
- 8 Serrure à crochets hauts et bas

DEPUIS SA CRÉATION, SDA EST RECONNU COMME LE SPÉCIALISTE DU PORTILLON INTÉGRÉ EN FRANCE

Notre bureau d'études conçoit chaque modèle avec une exigence absolue sur la qualité des composants et des finitions. Ce savoir-faire unique, fruit d'années d'expérience, nous a permis de nous imposer comme la référence française dans la fabrication de portillons intégrés.

DÉTAILS TECHNIQUES



SÉCURITÉ RADIO
ACCOUPLÉE AU
MOTEUR

FERME-PORTE
ENCASTRÉ AVEC
BLOCAGE À 90°

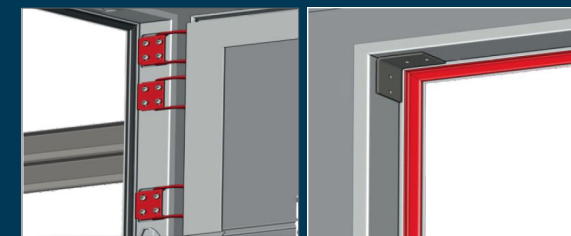

CHARNIÈRES
RÉGLABLES HAUTES
PERFORMANCES

JOINT D'ÉTANCHÉITÉ
EPDM SUR DORMANT
+ OUVRANT

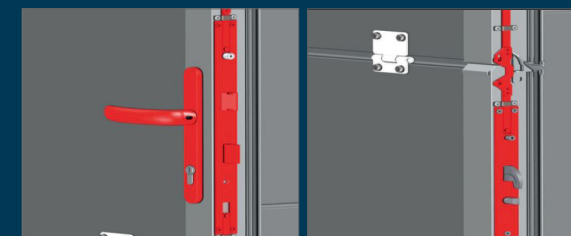

SERRURE 3 POINTS ET
5 POINTS D'ANCRAGE

SERRURE À
CROCHETS HAUTE ET
BASSE

LA PORTE
À REFOULEMENT
PLAFOND



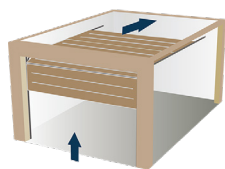

Fiche produit



100% SUR-MESURE



PORTE DE GARAGE CONNECTÉE



SÉCURITÉ



EFFICACITÉ & HARMONIE

PORTE SECTIONNELLE À HAUTES PERFORMANCES D'ISOLATION THERMIQUE

&phonique

UNE BARRIÈRE CONTRE LE FROID

Cette porte a été conçue pour répondre aux besoins des bâtiments à faible consommation d'énergie.



60MM D'ÉPAISSEUR

LES AVANTAGES D'UN PANNEAU 60 MM

- Panneau sandwich hautes performances (mousse polyuréthane haute densité).
- Gain important en rigidité.

ISOLATION

Grâce à ses joints périphériques en caoutchouc, avec rupture de pont thermique, l'étanchéité et l'isolation de la porte sont exceptionnelles.

Coefficient de conductivité thermique des panneaux $U = 1,20 \text{ W (m}^2.k)$
Coefficient phonique : $R_w = 30 \text{ dB}$

+ 25% D'ISOLATION THERMIQUE

+ 20% D'ISOLATION PHONIQUE

Par rapport à un panneau de 40 mm d'épaisseur.

LA PORTE SECTIONNELLE ISOCOLD, LA PLUS ADAPTÉE AUX CONDITIONS MÉTÉO RIGOUREUSES.

SOLUTION IDÉALE POUR LES CONSTRUCTIONS BBC.



Joint bas à triple lèvre, isolation et étanchéité optimales au sol.





LA PORTE
QUI S'INTÈGRE
DANS LA FAÇADE



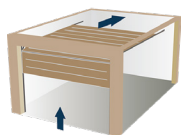

Kaméléo

TOTALEMENT INTÉGRÉE *Dans la façade*

AVANTAGES DU PRODUIT

- Ligne épurée et minimaliste
- Intégration invisible dans la façade
- Personnalisation totale

FINITION LAMES BOIS

Plus traditionnelle, plus naturelle, la finition en bardage bois de la porte Kaméléo est également esthétique et permet de dissimuler discrètement la porte de garage.

Il existe toutes sortes de possibilités en termes d'essences de bois et de dimensions de bardages.



EXCLUSIVE & DESIGN

FINITION LAMES ALUMINIUM

La finition lames aluminium, en collaboration avec notre partenaire Renson, est l'une des plus design sur les portes de garage sectionnelles Kaméléo.

Ce bardage en aluminium peut habiller aussi bien la façade de la maison, que la porte de garage et même les portes de service ou d'entrée.

Un système de clapet au niveau des jonctions entre les panneaux garantit la protection anti pince-doigts.



LA PORTE INVISIBLE

La porte de garage Kaméléo est le modèle le plus original de toute la gamme SDA.

Équipée d'un bardage bois ou métal qui s'aligne parfaitement avec celui de la maison, c'est une conception unique qui se fond dans l'architecture et sublime la façade.

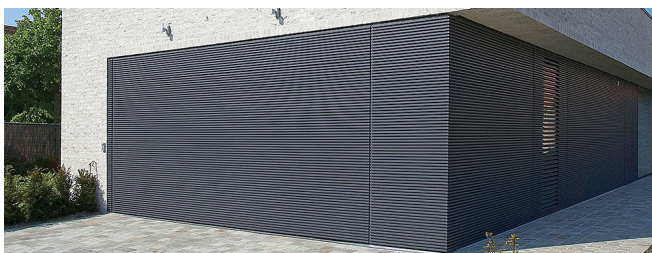

LA PORTE DE GARAGE KAMÉLÉO RÉINVENTE LE DESIGN EN S'INTÉGRANT DANS VOTRE FAÇADE.

TRÈS PRISÉE DES ARCHITECTES, CETTE PORTE EST UNIQUE EN SON GENRE.

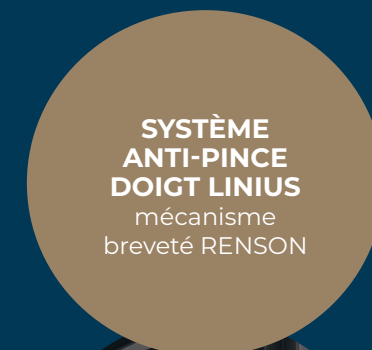

**SYSTÈME
ANTI-PINCE
DOIGT LINIUS**
mécanisme
breveté RENSON



Fiche produit





LA PORTE
SECTIONNELLE
EN BOIS



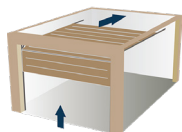

TRADITIONNELLE ET UNIQUE

L'AUTHENTICITÉ DU BOIS

ISOBOIS associe le charme du bois traditionnel aux performances d'une porte moderne. Une solution idéale pour apporter du cachet à votre façade, avec durabilité et confort.

LA SOLUTION IDÉALE EN RÉNOVATION

Remplacez votre ancienne porte bois à l'identique, tout en gagnant en performance.

La porte ISOBOIS respecte l'architecture existante et s'intègre parfaitement à votre façade.

Elle est compatible avec les exigences des Bâtiments de France.

Vous conservez ainsi toute l'esthétique d'origine, avec un confort nettement amélioré.

UNE PORTE À VOTRE IMAGE

Essences, teintes, finitions... Iso bois s'adapte à tous les styles, en neuf comme en rénovation.

Chaque projet devient unique.

PERFORMANCE & DURABILITÉ

- Isolation thermique et phonique
- Robustesse dans le temps
- Confort d'utilisation
- Aspect naturel

UNE SIGNATURE ESTHÉTIQUE

Une porte qui s'intègre naturellement à votre façade et en renforce le caractère, avec une finition soignée jusque dans les moindres détails.

LA PORTE SDA EN BOIS.

L'ÉLÉGANCE DU NATUREL, POUR TOUTES LES ARCHITECTURES.

AUTHENTIQUE ET INTEMPOREL, LE BOIS APPORTE UN CACHET UNIQUE À CHAQUE FAÇADE.

UN CHOIX IDÉAL POUR LES CHALETS, AVEC DES FINITIONS EN MÊLÈZE OU VIEUX BOIS POUR UN RENDU CHALEUREUX ET NATUREL.



LA SOLUTION POUR LES SITES CLASSÉS PAR LES BATIMENTS DE FRANCE.







LA PORTE LATÉRALE PRINCIPE DE FONCTIONNEMENT



HUBLLOT HUBCOPEAUX 10

LA PORTE SECTIONNELLE *à refoulement latéral*

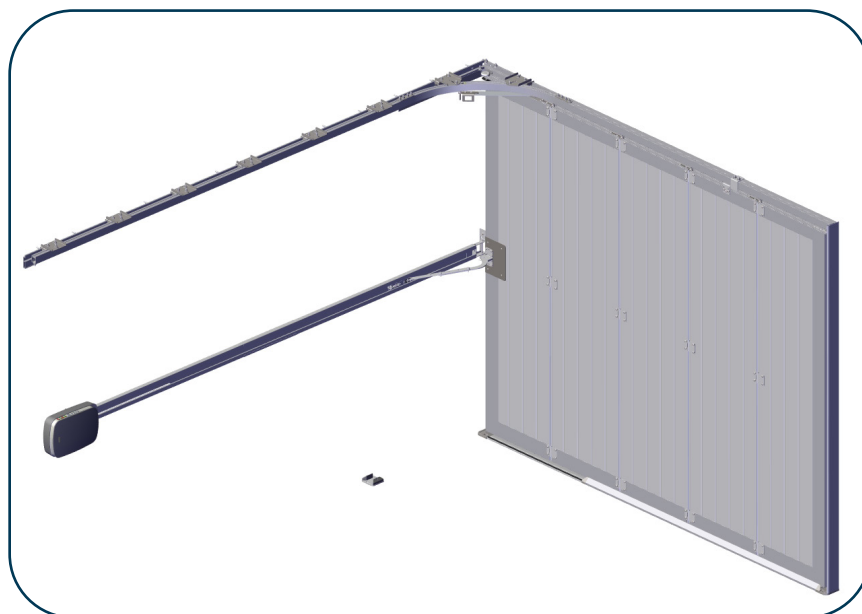

Entièrement fabriquée sur mesure, elle se décline en version manuelle ou motorisée, avec ou sans portillon incorporé, positionnable côté fermeture ou côté refoulement.

Grâce à sa conception innovante, ISOLAT offre un fonctionnement fluide et silencieux, une installation rapide grâce à ses rails prémontés et une étanchéité optimale grâce aux joints à mémoire de forme. Ses panneaux isolés de 40 mm d'épaisseur assurent robustesse et performance thermique au quotidien.

Installée sur un précadre en aluminium laqué, elle trouve naturellement sa place aussi bien en construction neuve qu'en rénovation. Ses sections articulées, reliées par des charnières et des chariots tandem hautes performances, glissent dans un rail en aluminium, tandis qu'un seuil drainé en aluminium garantit un guidage au sol précis et fiable.

ISOLAT conjugue technicité, confort d'utilisation et élégance. Ses rails de guidage et son tablier blanc apportent une touche raffinée, que chacun peut personnaliser grâce aux options comme les décorations Alunox ou les hublots. Robuste et simple d'entretien, elle peut également, en motorisation, offrir une ouverture partielle réglable pour un passage piéton sans devoir ouvrir totalement la porte.

AVANTAGES EN POINTS CLÉS

PANNEAUX ISOLANTS

ARTICULÉS



MOTORISÉE OU

MANNUELLE



SÉCURISÉE



PORTILLON CÔTÉ OUVERTURE
OU CÔTÉ REFOULEMENT

(EN OPTION)



CONNECTÉE



CONFORT D'UTILISATION



PERSONNALISABLE



LA PORTE À DÉPLACEMENT LATÉRAL





DÉTAILS TECHNIQUES

PORTES DE GARAGE À DÉPLACEMENT LATÉRALE *nouvelle génération*

INNOVANTE ET TECHNIQUE

La porte ISOLAT s'efface latéralement dans le garage, laissant ainsi disponible l'intégralité du plafond.

Equipée d'un pré-cadre en aluminium thermolaqué, la porte de garage est personnalisable sur-mesure (sens d'ouverture, version manuelle ou motorisée, avec ou sans portillon incorporé côté fermeture ou ouverture).



UNE FINITION PREMIUM DANS LES MOINDRES DÉTAILS

À l'intérieur l'ensemble des profils aluminium ainsi que les panneaux de porte et la quincaillerie sont laqués intégralement en blanc.

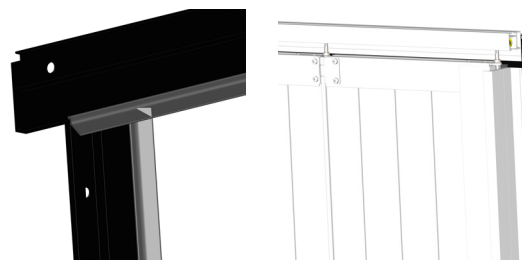

Fiche produit

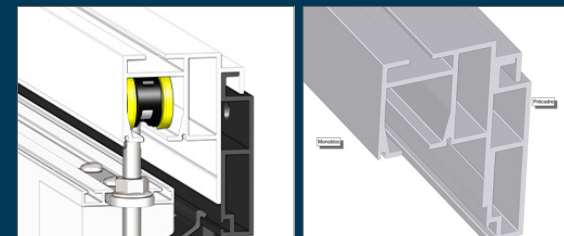

GALETS TANDEM
HAUTES
PERFORMANCES
AXE INOX
CHARGE ADMISSIBLE
80 KG

RAIL DE GUIDAGE
SUPÉRIEUR INTÉGRÉ
DANS LE MONOBLOC

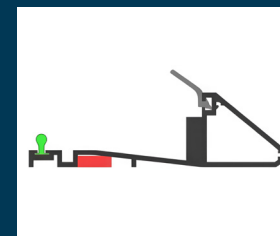

SEUIL DRAINÉ AVEC
PENTE



KIT
ANTI-DÉGONDAGE



PRÉCADRE NOIR
EN ALUMINIUM ET
FIXATIONS INVISIBLES



JOINTS EN
BI-MATIÈRE À
EFFET GLISSANT EN
PÉRIPHÉRIE

LE PORTILLON INTÉGRÉ



PORTILLON INTÉGRÉ

CÔTÉ FERMETURE



- 1 Serrure 3 points et 5 points d'ancrage
- 2 Poignée alunox ergonomique
- 3 Gâches de serrure réglables
- 4 Sécurité radio accouplée au moteur
- 5 Seuil réduit 20 mm
- 6 Ferme-porte

CONFORT ET SÉCURITÉ

- Serrure à rouleau
- Manoeuvre électrique possible

CÔTÉ REFOULEMENT



- 1 Serrure 3 points et 5 points d'ancrage
- 2 Poignée alunox ergonomique
- 3 Gâches de serrure réglables
- 4 Sécurité radio accouplée au moteur
- 5 Seuil réduit 20 mm

CONFORT ET SÉCURITÉ

- Serrure à rouleau
- Manoeuvre électrique possible

DÉTAILS TECHNIQUES

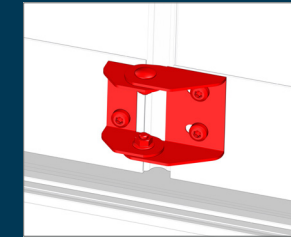

CHARNIÈRE DÉPORTÉE

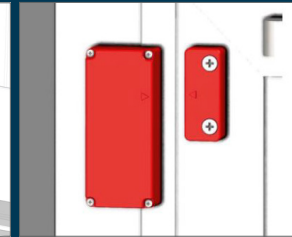

SÉCURITÉ RADIO
CONNECTÉE AU
MOTEUR

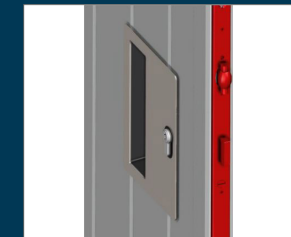

SERRURE CENTRALE
À ROULEAU



DOUBLES POINTS
D'ANCRAGES HAUT ET
BAS

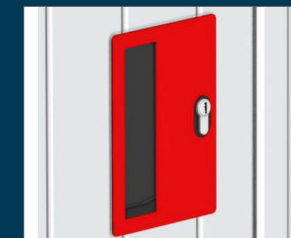

POIGNÉE ALUNOX
ERGONOMIQUE



FERME-PORTE
ENCASTRÉ DANS LE
PORTILLON CÔTÉ
FERMETURE





LA PORTE BATTANTE



PORTE DE GARAGE BATTANTE EN MENUISERIE ALU

à rupture de pont thermique

AVANTAGES EN POINTS CLÉS

LA RÉVOLUTION THERMIQUE

La porte battante SDA se distingue grâce à ses profils à rupture de pont thermique et anti-effet bilame.

Une réponse pour maximiser vos économies énergétiques et minimiser les pertes de chaleur.

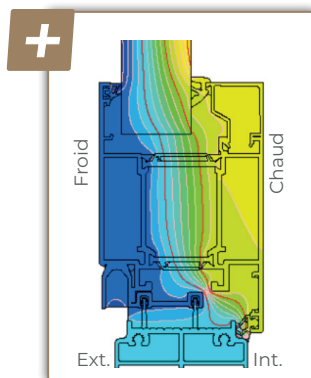

PROFIL ALU ANTI-EFFET BILAME

Qu'est ce que l'effet anti-bilame?

Ce profil thermique exclusif permet de limiter le froid en hiver et éviter l'effet de serre en été.

Mais surtout, il évite le cintrage des profilés aluminium lié à leur dilatation sous l'effet de la chaleur.

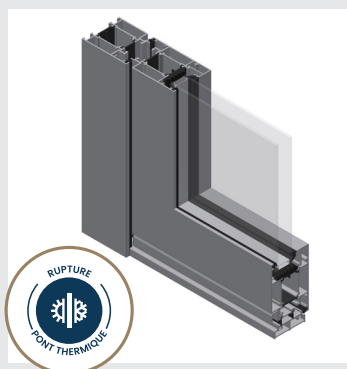

Esthétisme épuré

Performances thermiques de haut niveau

UNE ESTHÉTIQUE SOIGNÉE

Large choix de coloris RAL pour les panneaux, avec possibilité de bi-coloration des profils et des faces extérieures.

Intérieur des panneaux et des profils en coloris blanc standard.

MANUELLE,
SIMPLE À MANOEUVRER

ISOLANTE

1, 2, 3 OU 4 VANTAUX

OUVERTURE VERS
L'INTÉRIEUR OU VERS
L'EXTÉRIEUR

PERSONNALISABLE

S'ADAPTE À TOUS LES
PROJETS

SÉCURISÉE

DÉTAILS TECHNIQUES

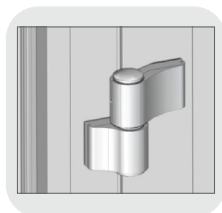

Paumelle réglable sur les 3 axes

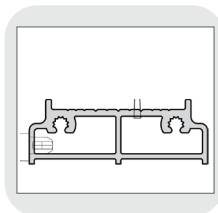

Seuil drainant PMR (17mm)

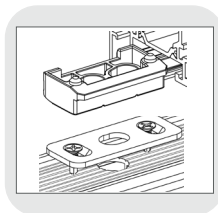

Gâches hautes et basses réglables

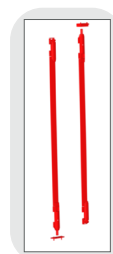

Targettes de verrouillage hautes et basses invisibles



Fiche produit

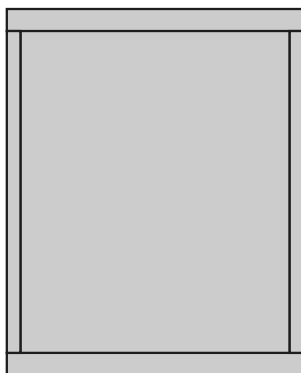
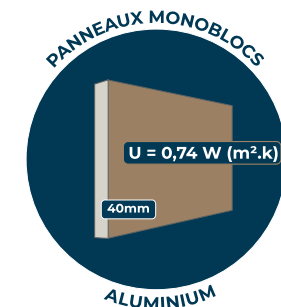

LISSE

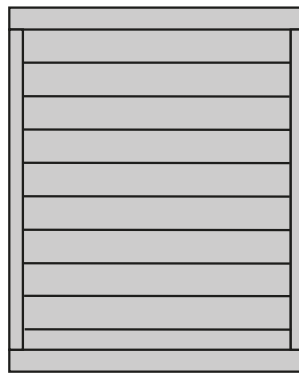

RAINURES HORIZONTALES PAS DE 100MM

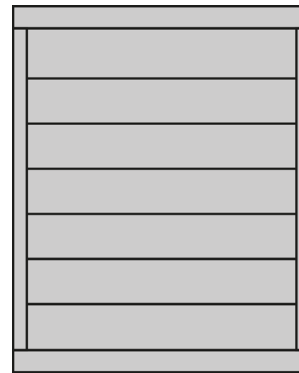

RAINURES HORIZONTALES PAS DE 250MM

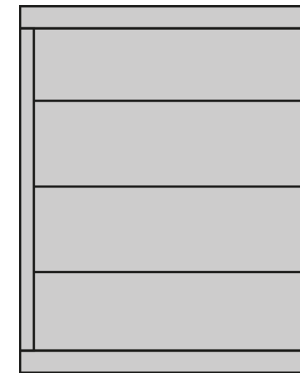

RAINURES HORIZONTALES PAS DE 500MM

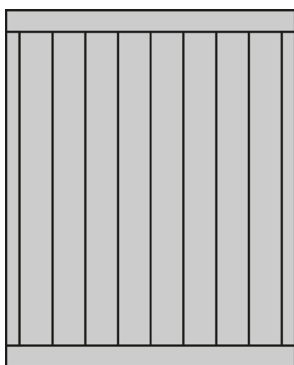

RAINURES VERTICALES PAS DE 100MM

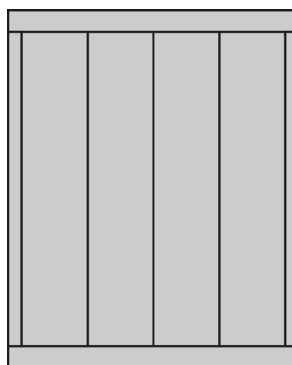

RAINURES VERTICALES PAS DE 250MM

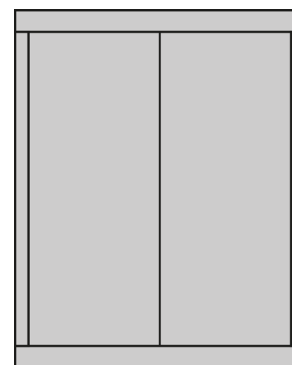

RAINURES VERTICALES PAS DE 500MM

PANNEAUX MONOBLOCS
40 MM ALUMINIUM

Coefficient de conductivité thermique des panneaux
 $U = 0,74 \text{ W(m}^2\cdot\text{k)}$

PROFITEZ DE LA LUMIÈRE DANS VOTRE GARAGE

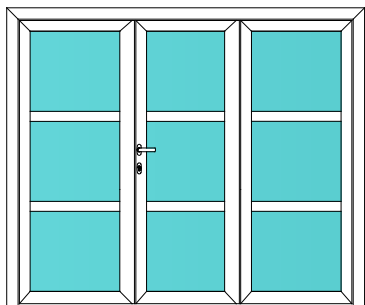

FULL VITRAGE*

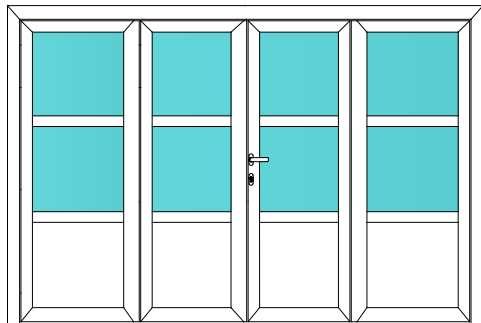

VITRAGE 2/3 - 1/3*

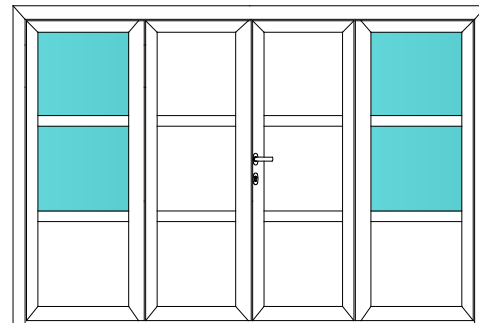

VITRAGE 2/3 - 1/3
+ PANNEAUX CENTRAUX*

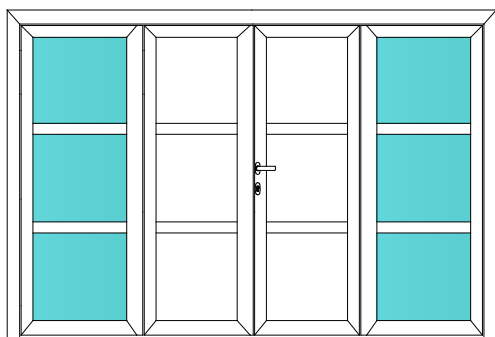

FULL VITRAGE
+ PANNEAUX CENTRAUX*

100% PERSONNALISABLE

- Double vitrage
- Hublots
- Décors Alunox
- Traverses
- Boîte aux lettres
- Grille de ventilation

DOUBLE
VITRAGE
33-2/14/4

TYPES DE VITRAGES



VERRE SABLÉ



VERRE CLAIR



VERRE GRANITÉ

* Selon dimensions

POUR CHAQUE UTILISATEUR, *une solution adaptée*

LA PORTE

BATTANTE *Loft*



PORTE DE GARAGE BATTANTE

Faites entrer la lumière!

QUAND LE GARAGE N'EST PLUS TOUT À FAIT UN GARAGE

Un design atelier moderne, une belle luminosité et des performances au quotidien : la battante Loft s'adapte à tous les projets, en neuf comme en rénovation. Avec ses larges surfaces vitrées, ISOBAT Loft transforme le garage en un véritable espace de vie. Elle laisse entrer généreusement la lumière naturelle et apporte une nouvelle dimension à votre façade.

UN STYLE ATELIER AFFIRMÉ

Inspirée des verrières industrielles, la battante Loft séduit par son design épuré et structuré. Les inserts type industriel soulignent son caractère et créent une signature esthétique forte.

PENSÉE POUR TOUS LES PROJETS

Idéale en neuf comme en rénovation, elle s'intègre aussi bien dans une architecture contemporaine que dans une maison de caractère, en apportant modernité sans dénaturer l'existant.



NOUVELLE POIGNÉE ASPECT INOX



INSERTS TYPE INDUSTRIEL DANS LE VITRAGE



COLORIS IDENTIQUES INTÉRIEUR / EXTÉRIEUR

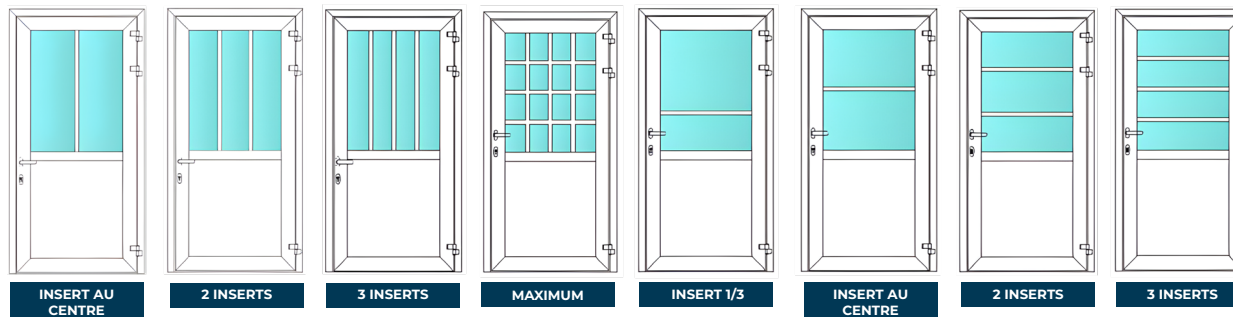

Fiche produit

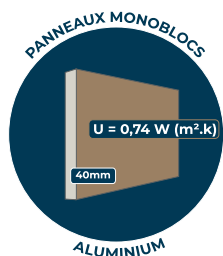

Pour les types de panneaux disponibles, voir page 38.

+ PROFIL ALU ANTI-EFFET BILAME

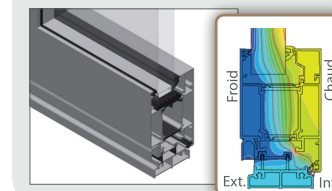

Ce profil thermique permet de limiter le froid en hiver et éviter l'effet de serre l'été.

Économies d'énergie et isolation phonique garantie!







Découvrez
NOS PANNEAUX LISSES



Lisse

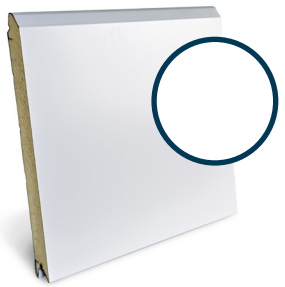

LISSE BLANC
Réf 201 (Épaisseur 40mm)
Réf 1601 (Épaisseur 60mm)

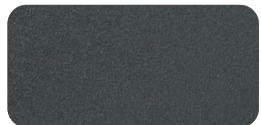

GRIS RAL 7016 TEXTURÉ
Réf 220 (Deep mat)



NOIR RAL 9005 TEXTURÉ
Réf 222 (Deep mat)



GRIS RAL 7016
Réf 202 (épaisseur 40mm)
Réf 1602 (épaisseur 60mm)



GRIS RAL 7039 TEXTURÉ
Réf 221 (Deep mat)



GRIS RAL 7035
Réf 203

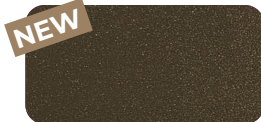

GRIS RAL 2900 TEXTURÉ
Réf 224

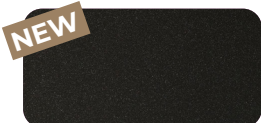

NOIR RAL 2100 TEXTURÉ
Réf 223

Osez la couleur!

NOUS VOUS PROPOSONS
PLUS DE 200 TEINTES
DIFFÉRENTES
DISPONIBLES

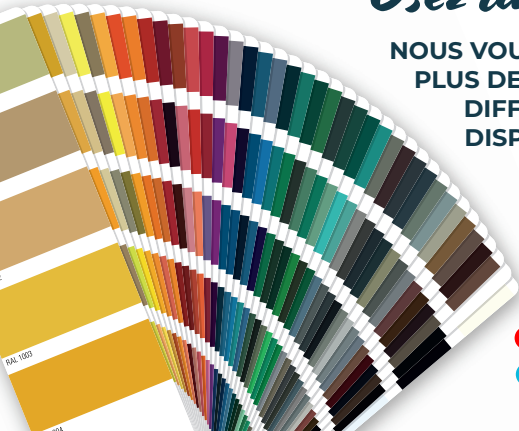

- Collection Tradition
- Collection Intense

Rainuré



RAINURÉ BLANC
Réf 101



GRIS RAL 7016
Réf 102

Mononervure



MONONERVURE BLANC
Réf 501 (Épaisseur 40mm)



CHÊNE DORÉ
Réf 530

Bandes Verticales



BANDES VERTICALES BLANC
Réf 701

Monorainure haute



MONORAINURE HAUTE BLANC
Réf 401



GRIS RAL 7016
Réf 402

Monorainure centrale



MONORAINURE CENTRALE
BLANC
Réf 301



GRIS RAL 7016
Réf 302



Plaxage Renolit

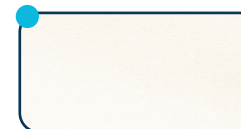

BLANC PLAXÉ
Réf 264 (Fine texture)



GRIS PLAXÉ (RAL 7016)
Réf 260 (Fine texture)



NOIR PLAXÉ
Réf 261 (Fine texture)



NOIR PLAXÉ
Réf 262 (Fine texture)



RÉSISTANT



Découvrez
NOS PANNEAUX VEINÉS BOIS



Veiné



VEINÉ BLANC
Réf 210

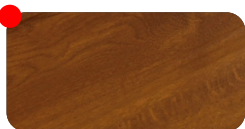

CHÊNE DORÉ
Réf 230

Rainuré



RAINURÉ BLANC
Réf 110



GRIS RAL 7016
Réf 111



CHÊNE DORÉ
Réf 130

Monorainure centrale



MONORAINURE BLANC
Réf 310



GRIS RAL 7016
Réf 311

Cassette



CASSETTE
Réf 610



CHÊNE DORÉ
Réf 631

(largeur de porte maximale 3000 mm)

Osez la couleur!

NOUS VOUS PROPOSONS
PLUS DE 200 TEINTES
DIFFÉRENTES
DISPONIBLES

OPTIONS SUR LAQUAGE :



RÉSISTANT

● Collection Tradition



APPORTEZ DU CARACTÈRE À VOTRE HABITAT



ENVIE D'UNE TOUCHE DÉCORATIVE ORIGINALE ?



Optez pour le covering, ainsi votre porte sera parfaitement sublimée et préservée dans le temps.

Une multitude de styles s'offrent à vous (effet cuir, métallisé, pailletté, pierre, bois ...)

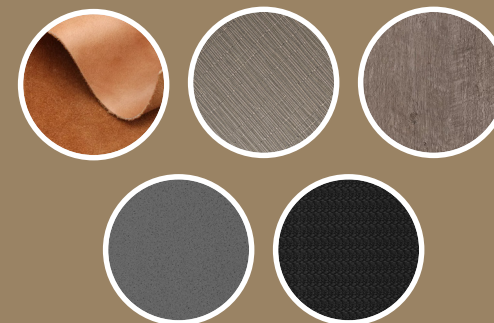

FINITIONS EXCLUSIVES SUR PANNEAUX LISSES

(sans rainures)



PLAXAGE RENOLIT

LA RÉFÉRENCE DES DÉCORS PLAXÉS

Les films ultra-performants de la gamme renolit sont un gage de qualité et de durabilité. Renolit propose une gamme complète de couleurs unies et de décors bois pour vous offrir des possibilités de design individuelles.

LES AVANTAGES :

- Extrêmement résistant aux intempéries
- Résistant à l'air salin
- Protection des couleurs et motifs contre le ternissement
- Maintien du niveau de brillance
- Facile à nettoyer

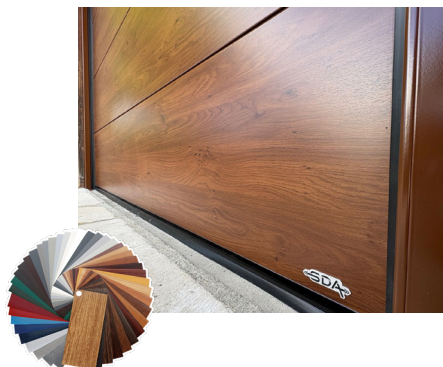

Film transparent PMMA

Film de base en PVC teint avec SST

Couleur d'impression

PROTECTION DE VOS PANNEAUX

Les films RENOLIT conservent leur qualité de couleur tout au long de la vie de votre porte de garage grâce à leur structure multicouche.

PLAXAGE VEKA SPECTRAL

LA PORTE À L'ASPECT ULTRAMAT ET AU TOUCHER VELOURS

Les films de plaxage sont conçus en pvc ultra-résistant sur lesquels est appliquée une couche de laque de la couleur désirée.

LES AVANTAGES :

- Résistance aux rayures et à l'abrasion
- Résistant à l'air salin
- Grande stabilité de la couleur dans le temps
- Résistance aux variations de température et d'humidité
- Effet anti-salissure et anti-trace



OPTEZ POUR L'ULTRAMAT

Découvrez les teintes phares de l'architecture moderne dans le nuancier VEKA SPECTRAL. Ces coloris sont sublimés grâce à un aspect ultramat absolu.

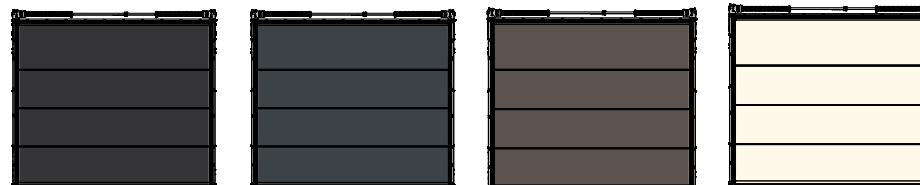

NOIR GRAPHITE
RAL 9011

GRIS ANTHRACITE
RAL 7016

UMBRA

BLANC PUR RAL 9010

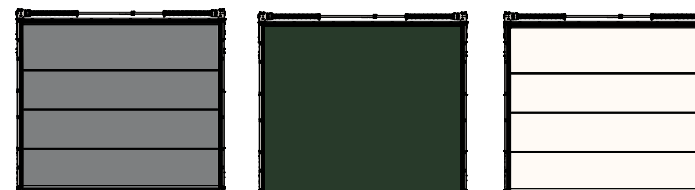

GRIS RAL 7040

VERT SAPIN RAL 6009

BLANC RAL 9016

Découvrez NOS DÉCORATIONS ALUNOX

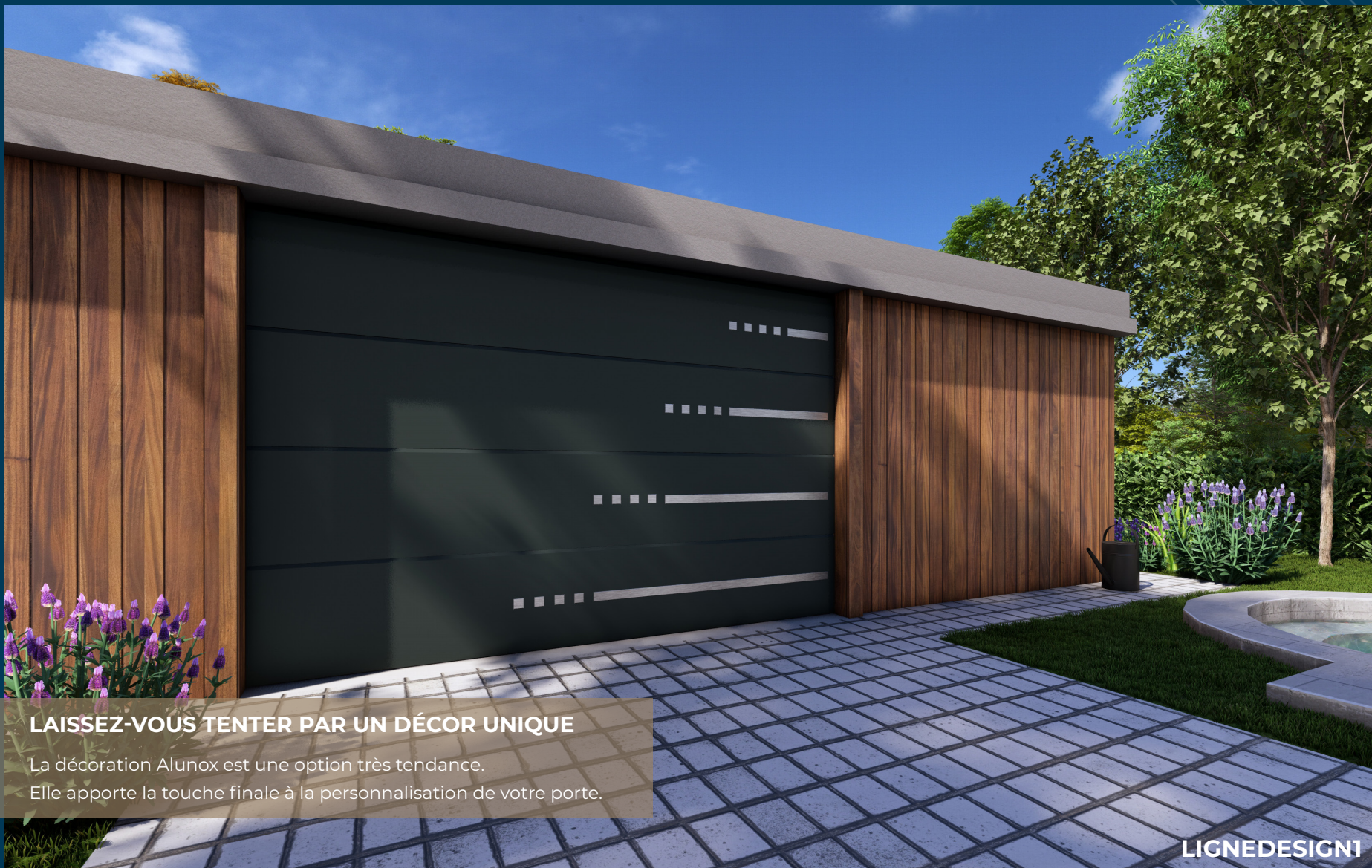

LAISSEZ-VOUS TENTER PAR UN DÉCOR UNIQUE

La décoration Alunox est une option très tendance.
Elle apporte la touche finale à la personnalisation de votre porte.

LIGNEDESIGN1

DÉCOREZ & PERSONNALISEZ

votre porte de garage

Les décors ALUNOX subliment votre porte de garage en lui apportant une signature esthétique moderne et élégante. Véritables éléments de design, ils structurent la façade et créent une harmonie avec votre habitation.

Grâce à leur finition soignée et à leur rendu haut de gamme, ils permettent de personnaliser votre porte avec caractère, tout en conservant ses performances.



HARMONISEZ VOS ENTRÉES

Nous pouvons harmoniser votre porte d'entrée ou votre portail avec votre porte de garage !

CRÉEZ-VOUS MÊME VOTRE MOTIF SUR DEMANDE

Exprimez pleinement votre créativité grâce à la personnalisation sur mesure. À partir de vos idées, croquis ou inspirations, nous réalisons des décors uniques adaptés à votre projet.

Une solution idéale pour obtenir une porte de garage totalement personnalisée et en parfaite adéquation avec votre environnement.

QU'EST CE QUE L'ALUNOX ?

L'ALUNOX est un aluminium de haute qualité, conçu pour offrir un aspect proche de l'inox brossé. Disponible en finition inox (gris) ou en noir ciselé, il s'intègre facilement à tous les styles architecturaux.

LES AVANTAGES :

- Résistance aux rayures et à l'abrasion
- Résistance aux UV
- Entretien très facile



Découvrez notre
collection complète
ALUNOX

Découvrez nos Alunox COLLECTION MATIÈRE & CARACTÈRE



**METTEZ EN
VALEUR VOTRE
PORTE AVEC
UN BANDEAU
D'ÉCLAIRAGE**

//////

Le bandeau led va mettre
en valeur votre porte de
garage.

Profitez de l'élégance de
votre façade de nuit comme
de jour.

LE MARIAGE DES MATÉRIAUX
Des finitions ALUNOX inspirées du bois, du corten, de la pierre
volcanique et du béton.

ARBOR BÉTON

« NOUVEAUTÉ »

NOS DÉCORATIONS ALUNOX

Aspect pierre

Disponible en finitions gris inox brossé ou noir ciselé.

Le support aspect pierre est réalisé en stratifié compact haute pression, garantissant résistance et durabilité.

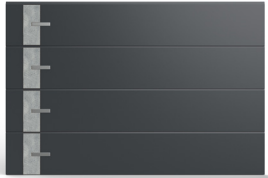

ARBOR-BE



ARTDECO5-BE

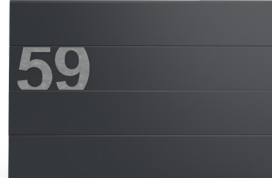

NUMERIMAX-BE

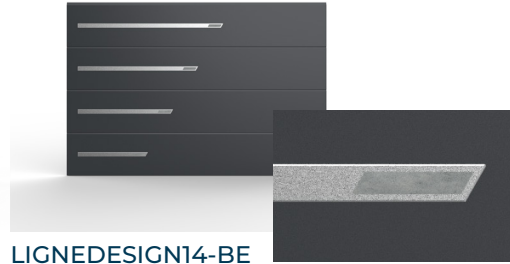

LIGNEDESIGN14-BE



ARBOR-VO



ARTDECO5-VO

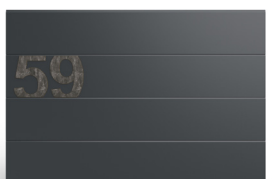

NUMERIMAX-VO



LIGNEDESIGN14-VO



ARTDECO BÉTON



ARBOR VOLCAN

Découvrez nos Alunox COLLECTION MATIÈRE & CARACTÈRE



LE MARIAGE DES MATÉRIAUX

Des finitions ALUNOX inspirées du bois, du corten, de la pierre volcanique et du béton.

ARBOR CORTEN

« NOUVEAUTÉ »

NOS DÉCORATIONS ALUNOX

Aspect rustique

Disponible en finitions gris inox brossé ou noir ciselé.

Le support aspect rustique est réalisé en stratifié compact haute pression, garantissant résistance et durabilité.

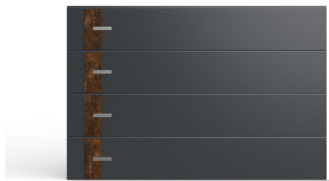

ARBOR-CO

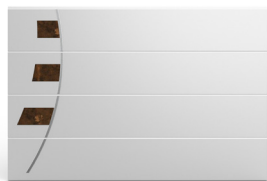

ARTDECO5-CO

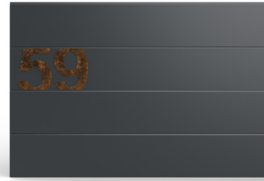

NUMERIMAX-CO



LIGNEDESIGN14-CO

NOIR CISELÉ



LIGNEDESIGN RUST

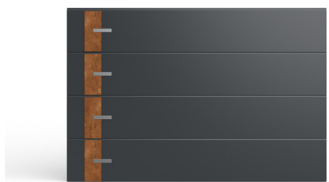

ARBOR-RU

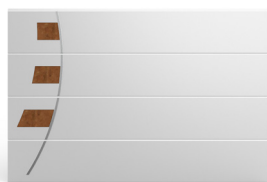

ARTDECO5-RU



NUMERIMAX-RU



LIGNEDESIGN14-RU



ARTDECO CORTEN



ARBOR RUST

Découvrez nos Alunox COLLECTION MATIÈRE & CARACTÈRE



LE MARIAGE DES MATÉRIAUX

Des finitions ALUNOX inspirées du bois, du corten, de la pierre volcanique et du béton.

ARTDECO BLACK OAK

« NOUVEAUTÉ »
Aspect bois

NOS DÉCORATIONS ALUNOX

Disponible en finitions gris inox brossé ou noir ciselé.

Le support aspect bois est réalisé en stratifié compact haute pression, garantissant résistance et durabilité.

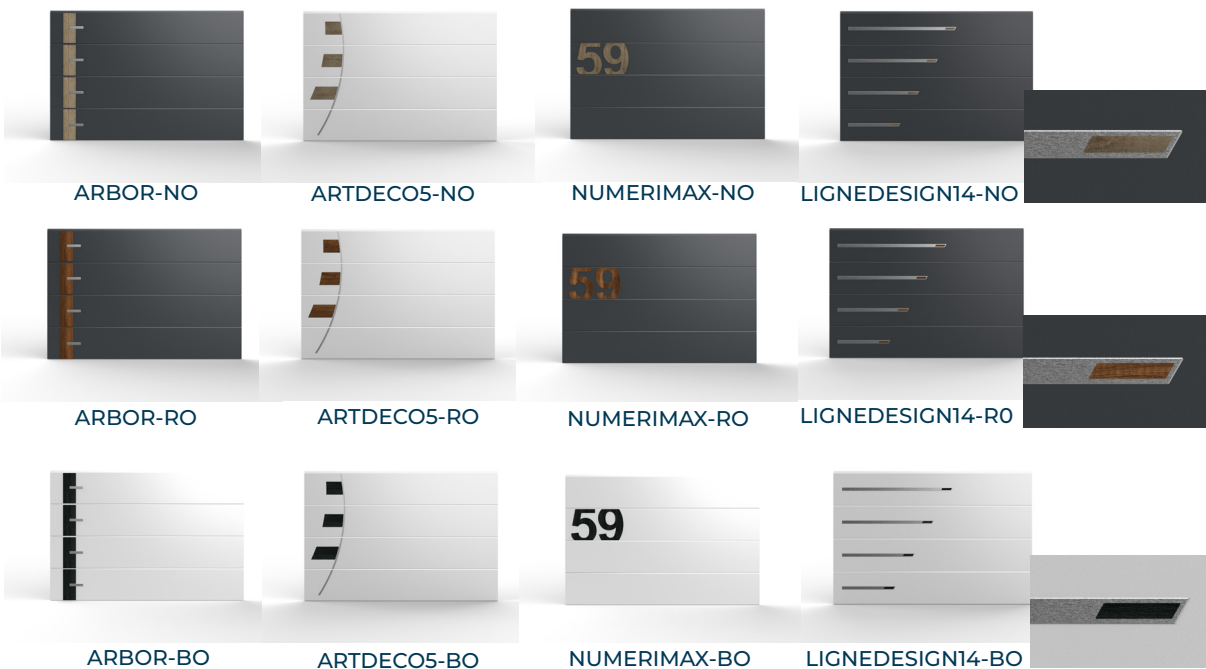



WAVE2



SAUVAGE



LIGNEDESIGN1



CUBIQUE



MATRIX

Découvrez notre
collection complète
ALUNOX



LIGNEDESIGN5



LIGNEDESIGN10



IRIS



VEGETAL

Découvrez

NOS COLLECTIONS DE HUBLOTS



LAISSEZ ENTRER LA LUMIÈRE NATURELLE DANS VOTRE GARAGE !

HUBSHINE 550

COMMENT CHOISIR SES HUBLOTS ?

Nous vous proposons une gamme complète de hublots qui vous permettront d'allier luminosité et design.

Conçus pour maximiser l'apport en lumière, ces hublots créent une ambiance agréable et fonctionnelle dans votre espace.

LA POSITION DES HUBLOTS

Il est possible d'intégrer un ou plusieurs hublots.

Ce choix dépendra de la taille de celui-ci et du type de panneau retenu.

En fonction du modèle de porte, la position des hublots peut également varier selon vos critères esthétiques.



LA FORME

De nombreuses formes différentes sont disponibles.

Choisissez celles qui mettront en valeur votre porte et apporteront la lumière idéale à votre espace.

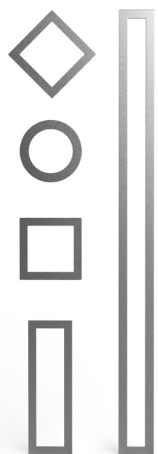

LE VITRAGE

Les critères de choix des vitrages varient en fonction de plusieurs éléments : le niveau de sécurité recherché, la luminosité et la transparence souhaitées, ainsi que l'esthétique et le design attendus.



LE STYLE

Nos collections vous permettent de choisir un style en parfaite harmonie avec votre façade.

Choisissez dans notre large gamme l'aspect des hublots et de leurs encadrements qui vous conviendront.

DESIGN



VOIR PAGE 62

ALUNOX



VOIR PAGE 66

CLASSIQUE

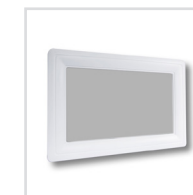

VOIR PAGE 70

COLLECTION HUBSHINE



HUBSHINE 1700

LES HUBSHINES EXCLUSIFS

**POSÉ EN APPLIQUE SANS CONTOUR.
LE HUBSHINE SUBLIMERA VOTRE PORTE DE GARAGE.**

Double vitrage sablé, 70% de luminosité.



HUBSHINE 550

230 X 550 mm



HUBSHINE 1700

230 X 1700 mm



COLLECTION HUBINCLUDE



HUBTRAIT 5000

LES INCRUSTATIONS DISPONIBLES

AVANTAGES PRODUIT

//////

Matière verre acrylique aussi transparent que le cristal. 10 fois plus résistant que le verre, 2 fois plus léger que le verre. Meilleure résistance aux chocs et aux rayures.



HUBMIKADO 3100



Lignes blanches, pour un côté géométrique

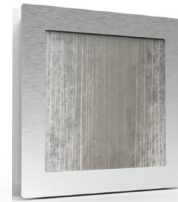

Effet tissé
La fibre du textile apportera un esprit naturel et végétal



Mikado, pour une touche nature et claire



Copeaux d'aluminium pour un décor industrie.



Pépites d'or, pour une touche majestueuse

TOUTES LES INCRUSTATIONS SONT RÉALISÉES DANS DU VITRAGE ACRYLIQUE SABLÉ TRANSLUCIDE

Contour disponible en couleur gris inox brossé ou noir ciselé.



HUBPEPITES 5000
280 x 280 mm



HUBTRAIT 3100
610 X 200 mm



HUBTISSÉ 11
1500 X 180 mm



HUBCOPEAUX 10
2000 X 180 mm

COLLECTION ALUNOX



HUB 5000

LES ALUNOX TENDANCES

Tous nos hublots Alunox sont disponibles en couleurs gris inox brossé et noir ciselé



HUB 5000L

HUB 5000

HUB 2100

HUB 3100

HUB 4100

À la fois lumineux et intemporels,

les hublots de la gamme Alunox habillent votre porte avec élégance. Leurs encadrements apportent du caractère à votre porte.

Les différents types de vitrage répondent à vos besoins de luminosité et de sécurité.



HUB 5000
280 x 280 mm

HUB 5000L
280 x 280 mm

HUB 4100
534 x 344 mm



DOUBLE VITRAGE
PMMA SABLÉ

DOUBLE VITRAGE ANTÉLIO
ARGENT
(EFFET MIROIR EXTÉRIEUR,
VITRAGE DÉPOLI INTÉRIEUR)

DOUBLE VITRAGE
SABLÉ



HUB 3100
610 x 200 mm

HUB 2100
Ø 280 mm

COLLECTION LINE-TECH



HUBLINE10

LES LINE-TECH

UN HUBLOT AVEC UNE VISION LARGE

Avec ou sans cadre en Alunox, remplissage en double acrylique PMMA 2x8 mm.

La gamme Line-Tech invite le design sur votre porte !



HUBLINE22

1500 X 200 mm



HUBLINE25

1500 X 140 mm

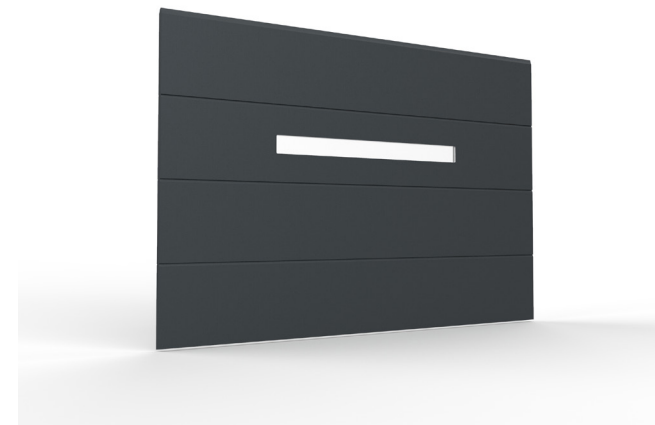

HUBLINE24

2000 X 140 mm

COLLECTION CLASSIQUE & PRESTIGE



HUB 11

LES CLASSIQUES & PRESTIGES



HUB 11 (double vitrage)
HUB 00 (double plexi)
 490 x 325 mm



HUB 91 (double vitrage)
HUB 90 (double plexi)
 290 x 290 mm



HUB 91L (double vitrage)
HUB 90L (double plexi)
 290 x 290 mm



HUB 82 (double vitrage)
HUB 80 (double plexi)
 Ø 318 mm

Les gammes classiques & prestigees répondent à vos besoins de luminosité.

- Cadres en PVC toujours laqués de la couleur de votre porte.
- Remplissages en double vitrage feuilleté 4/10/44-2 (Prestige) ou double plexi 2x3 mm (Classique).



HUB06
 490 x 325 mm



HUB12
 490 x 325 mm



HUB04-S3
 490 x 325 mm



HUB05
 490 x 325 mm

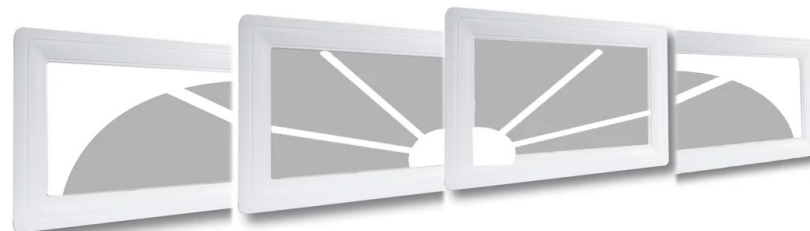

HUB04-S4
 490 x 325 mm

LA MOTORISATION CONNECTÉE SDA



MOTEUR

EASY DRIVE+

WIFI INTÉGRÉ

Élégant, Design exclusif
Puissant : 1000 N ou 1200 N
Silencieux, rail à courroie
Pilotage via smartphone (WI-FI intégré au moteur)
Éclairage LED
Livré avec 2 radiocommandes 4 fonctions noires
Ouverture partielle réglable
Nombreux accessoires spécifiques disponibles
Très simple à programmer
Vitesse maximum d'ouverture : 16 cm / sec.



**PILOTEZ VOTRE PORTE DE
GARAGE DIRECTEMENT
DEPUIS VOTRE SMARTPHONE**



PACK FULL PROTECT



MOTEUR

EASY DRIVE+

CAMÉRA CONNECTÉE



VERROU CONNECTÉ



Votre garage sous contrôle



CAMÉRA CONNECTÉE SDA

Caméra connectée en
WI-FI
Installation simplifiée
Support magnétique
Haute résolution



VERROU CONNECTÉ POUR VOTRE SÉCURITÉ



Grâce à son verrouillage intelligent renforcé, la porte de garage offre une sécurité optimale.



PHOTOS CELLULES



Photos cellules sans fil orientables à 180°.
Protègent la zone de passage de la porte de garage et stoppent le fonctionnement en cas de détection.

NOS DIFFÉRENTS MOTEURS



MOTEUR DEXXO COMPACT IO

- Design noir compact
- Éclairage LED intégré
- Radiocommandes KEYGO noires 4 fonctions
- Puissance (Newtons) 600 N / 750 N / 1000 N
- Vitesse d'ouverture : 18 cm / seconde
- Transmission au choix : Courroie ou chaîne
- Connecté (smartphone ou commande vocale)

Protocole Io Somfy via Box Tahoma Somfy



MOTEUR

EASY DRIVE

MOTEUR

EASY DRIVE+

WIFI INTÉGRÉ

- Design noir compact
- Éclairage périphérique intégré, pilotable
- Radiocommandes Premium noires 4 fonctions
- Puissance (Newtons) 1000 N / 1200 N (uniquement EASY DRIVE +)
- Vitesse d'ouverture : 16 cm / seconde réglable
- Silencieux, transmission par courroie

Option : Pilotable depuis un téléphone avec retour d'informations





MOTEUR BFT BOTTICELLI SMART

- Tête moteur compacte
- Éclairage LED intégré et pilotable
- Radiocommandes 4 fonctions
- Puissance (Newtons) 850 N / 1250 N
- Vitesse d'ouverture : 24 cm / seconde réglable
- Transmission au choix : Courroie ou chaîne

Option : Compatibilité protocole Io Somfy via box Somfy



MOTEUR SOMMER PRO PLUS

- Moteur sur rail
- Boîtier de commande mural déporté
- Éclairage LED intégré pilotable
- Radiocommandes Premium 4 fonctions
- Puissance (Newtons) 600 N / 1100 N
- Vitesse d'ouverture : 24 cm / seconde
- Transmission : Moteur / crémaillère en chaîne

Option : Compatibilité protocole Deltadore



NOS DIFFÉRENTS ACCESSOIRES

ORGANES DE COMMANDE UNIVERSELS



DIGIANTIB
Clavier à codes
antivandale inox filaire
+ 2 Badges



DIGIANTIRADIO-SR
Digicode inox
antivandale radio
sans récepteur



Q.BOKEY
Sélecteur à clé
filaire

QUINCAILLERIES UNIVERSELS



GRILLEVENT
Grille de
ventilation
240x140 mm
LAQUAGE-GRILLEVENT
Laquage



CHATIEREB
Chatière blanche
CHATIEREM
Chatière marron



BAL3
Boîte aux
lettres
blanche ou
inox
BAL4
Laquage



DESMEA15
Cellules
photoélectriques



SDABPRADIOSDA
Commande murale
3 canaux



SDACLEFWIFI
Clé de communication WI-FI
avec retour d'informations



SDABAT
Batterie de secours
24V



SDARECEPEXT
Récepteur extérieur
3 canaux + canal lumière



SDACAM
Caméra connectée
Compatible avec les moteurs
SDA EASY DRIVE + ou EASY DRIVE
équipé d'une clé WI-FI



SDAELOCK
Serrure connectée
Compatible avec moteur
SDA EASY DRIVE +



SDACELLULES
Photos cellules sans fil
orientables à 180°
Compatibles avec moteur
SDA EASY DRIVE +

PACK FULL PROTECT

MOTEUR **EASY DRIVE+** + CAMÉRA CONNECTÉE + VERROU CONNECTÉ

somfy



EMURSOMFYIO
Commande murale
3 canaux



DIGIRADSOMFYIO
Clavier à codes radio



BATSOMFYIO
Batterie secours
(incompatible sur les portes
avec portillon intégré)



REXSOMFY2EXTIO
Récepteur standard
étanche 2 canaux



KITSOLAIRE SOMFY
Kit solaire pour moteur
SOMFY DEXXO COMPACT
IO



Be ahead



RB
Commande murale
radio 4 canaux



QBOTOUCH
Clavier radio à
codes
en applique



CLONIX2
Récepteur
extérieur 2 canaux



BEBAWIFIEA
Module de connectivité
EasyAXS B-EBA WIFI EVO
et antenne externe

SOMMER



EMURSOMMER
Commande murale radio
anthracite 3 canaux



DIGIRADSOM
Clavier à codes radio
10 canaux

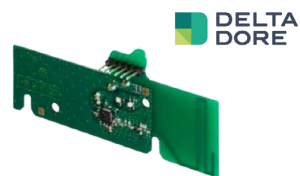

CARTEX3D
Carte X3D pour
compatibilité protocole
DeltaDore

GRÂCE À NOTRE SAVOIR-FAIRE



Le Groupe MAURIZI, dont fait partie la société SDA, est devenu un acteur majeur des fermetures en France. Avec plus de 15 000 fermetures fabriquées par an, ses 3 sites de production sur Lille (59) et Lens (62), et ses 350 collaborateurs, le Groupe MAURIZI propose depuis 1993, une large gamme de produits :

SIGNEZ VOTRE DIFFÉRENCE



- Portes sectionnelles pour l'habitat (refoulements plafond et latéral)
- Portes battantes à 2/3/ ou 4 vantaux, et des portillons pour l'habitat (menuiserie alu à la rupture de pont thermique)
- Portes sectionnelles pour l'industrie
- Grilles et rideaux métalliques pour l'industrie et le commerce
- Portails acier pour l'industrie, le tertiaire et les collectivités (battants, coulissants, autoportés, télescopiques ...)
- Travaux de serrurerie / métallerie (garde-corps, grilles de protection, escaliers, carports ...)



PORTE
DE
GARAGE



PORTE
SECTIONNELLE
INDUSTRIELLE



RIDEAU
MÉTALLIQUE



Nous sommes
**partenaires de vos
plus beaux projets**

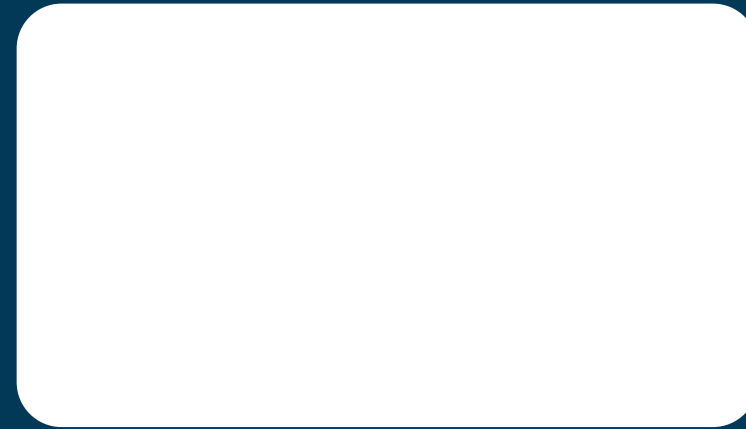

WWW.SDA-GM.COM

